

ЕДИНАЯ СИСТЕМА КОНСТРУКТОРСКОЙ ДОКУМЕНТАЦИИ

**ИЗОБРАЖЕНИЯ УПРОЩЕННЫЕ
И УСЛОВНЫЕ
КРЕПЕЖНЫХ ДЕТАЛЕЙ**

Издание официальное



Москва
Стандартинформ
2007

Изменение № 2 принято Межгосударственным советом по стандартизации, метрологии и сертификации (протокол № 12 от 21 ноября 1997 г.)

За принятие изменения проголосовали:

Наименование государства	Наименование национального органа по стандартизации
Азербайджанская Республика	Азгосстандарт
Республика Армения	Армгосстандарт
Республика Казахстан	Госстандарт Республики Казахстан
Киргизская Республика	Киргизстандарт
Республика Молдова	Молдова-Стандарт
Российская Федерация	Госстандарт России
Республика Таджикистан	Таджикгосстандарт
Туркменистан	Главная государственная инспекция Туркменистана
Республика Узбекистан	Узгосстандарт
Украина	Госстандарт Украины

Единая система конструкторской документации
**ИЗОБРАЖЕНИЯ УПРОЩЕННЫЕ И УСЛОВНЫЕ
КРЕПЕЖНЫХ ДЕТАЛЕЙ**

**ГОСТ
2.315—68**

**Взамен
ГОСТ 3465—52**

Unified system for design documentation.
Simplified and symbolic designations of fasteners

МКС 01.100.20

Утвержден Постановлением Комитета стандартов, мер и измерительных приборов при Совете Министров СССР от 28 мая 1968 г. № 757

Дата введения установлена

01.01.71

1. Настоящий стандарт устанавливает упрощенные и условные изображения крепежных деталей на сборочных чертежах и чертежах общих видов всех отраслей промышленности и строительства.











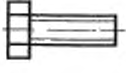

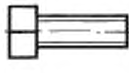

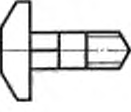

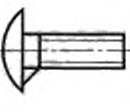

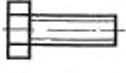

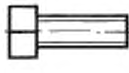

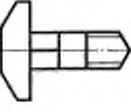

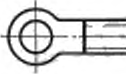

Стандарт полностью соответствует СТ СЭВ 1978—79.

2. На сборочных чертежах и чертежах общих видов изображение крепежных деталей (упрощенное или условное) выбирают в зависимости от назначения и масштаба чертежа.

Крепежные детали, у которых на чертеже диаметры стержней равны 2 мм и менее, изображают условно. Размер изображения должен давать полное представление о характере соединения.

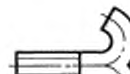





3. Упрощенные и условные изображения крепежных деталей должны соответствовать указанным в табл. 1.

Таблица 1

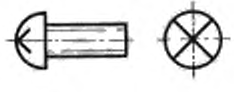

Наименование	Изображение	
	упрощенное	условное
1. Болты и винты: с шестигранной головкой		
		
с квадратной головкой		
		
с молоткообразной головкой		
2. Болты: с полукруглой головкой и усом		
		
Наименование	Изображение	
	упрощенное	условное
откидные с круглой головкой		
		
откидные с вилкой		
фундаментные		
		
		







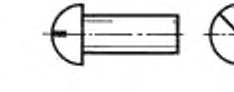
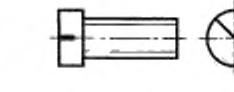
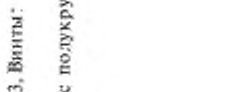

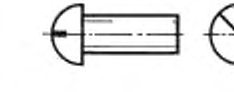
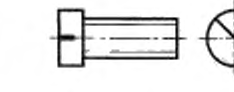

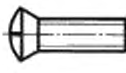
Продолжение табл. 1

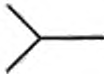
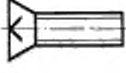
Продолжение табл. 1

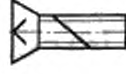
Наименование	Изображение	
	упрощенное	условное
с полукруглой головкой и крестообразным шлицем		
с цилиндрической головкой, сферой и крестообразным шлицем		
с цилиндрической головкой и шестигранным углублением под ключ		

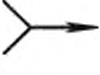
Продолжение табл. 1

Наименование	Изображение	
	упрощенное	условное
3. Виты: с полукруглой головкой		
с цилиндрической головкой		
с цилиндрической головкой и сферой		





Наименование		Продолжение табл. 1	
		упрощенное	условное
с полупотайной головкой			
с потайной головкой и крестообразным шлицем саморезушие			
с потайной головкой и крестообразным шлицем морезушие			
шестигранные			





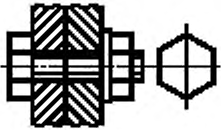

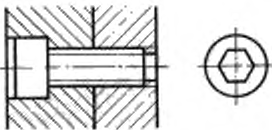
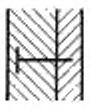

Продолжение табл. 1

Продолжение табл. 1

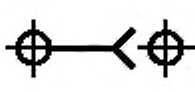

Продолжение табл. 1		Продолжение табл. 1			
Наименование	Изображение		Наименование	Изображение	
	упрощенное	условное		упрощенное	условное
гайки-барашки			6. Шпильки		
5. Шурупы: с полукруглой головкой			7. Шайбы: простые, стопорные и т. д.		
с потайной головкой			стопорные с язычком		
с полукотайной головкой			пружинные		

4. Примеры упрощенных и условных изображений крепежных деталей в соединениях даны в табл. 2.

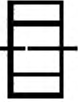
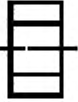

Таблица 2		
	Изображение	
	упрощенное	условное
		
		
		

Наименование	Окончание табл. 1	
	И изображение упрощенное	условное
8. Штифты цилиндрические		
конические		
9. Гвозди		
10. Шпильки		
11. Резьбовые вставки		

Окончание табл. 2

Изображение	условное
<div style="display: flex; justify-content: space-between;"> <div style="width: 45%;"> <p data-bbox="177 629 199 742">упрощенное</p>  </div> <div style="width: 45%;"> <p data-bbox="177 265 199 347">условное</p>  </div> </div>	

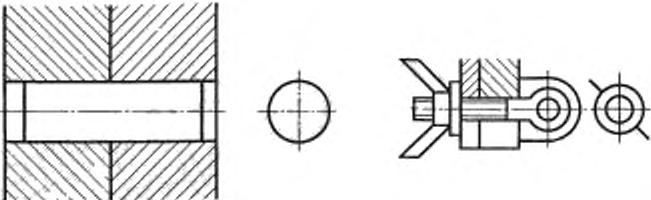
Продолжение табл. 2

Изображение	условное
<div style="display: flex; justify-content: space-between;"> <div style="width: 45%;"> <p data-bbox="177 1394 199 1506">упрощенное</p>  </div> <div style="width: 45%;"> <p data-bbox="177 1030 199 1112">условное</p>  </div> </div>	

3, 4. (Измененная редакция, Изм. № 1, 2).

С. 8 ГОСТ 2.315—68

5. Если предмет, изображенный на сборочном чертеже, имеет ряд однотипных соединений, то крепежные детали, входящие в эти соединения, следует показывать условно или упрощенно в одном-двух местах каждого соединения, а в остальных — центровыми или осевыми линиями (черт. 1).

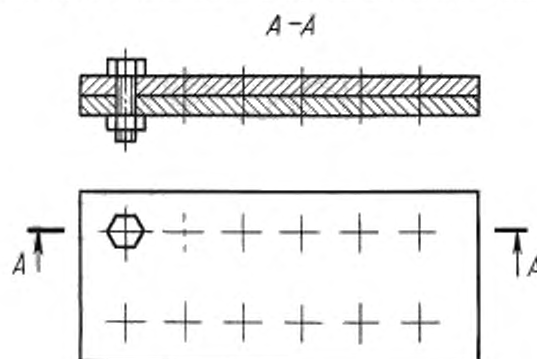

Черт. 1

6. Если на чертеже имеется несколько групп крепежных деталей, различных по типам и размерам, то вместо нанесения повторяющихся номеров позиций рекомендуется одинаковые крепежные детали обозначать условными знаками, а номер позиции наносить только один раз (черт. 2).

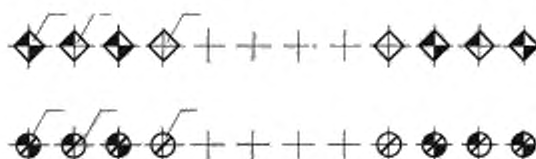

Черт. 2

В строительных чертежах допускается одинаковые группы крепежных деталей обводить сплошной тонкой линией с поясняющей надписью на полке линии-выноски; при этом преобладающие крепежные детали не обводят и не оговаривают в общих указаниях к чертежу.

7. Шлицы на головках крепежных деталей следует изображать одной сплошной линией, как показано на черт. 3: на одном виде — по оси крепежной детали, на другом — под углом 45° к рамке чертежа.

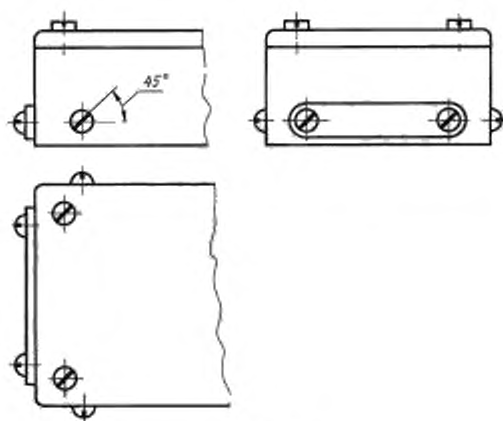

Черт. 3

Если линия шлица, проведенная под углом 45° к рамке чертежа, совпадает с центральной линией или близка по направлению к ней, то линия шлица проводится под углом 45° к центральной линии (черт. 4).

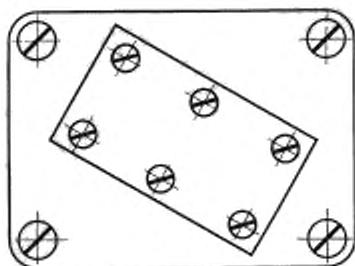

Черт. 4